

p101

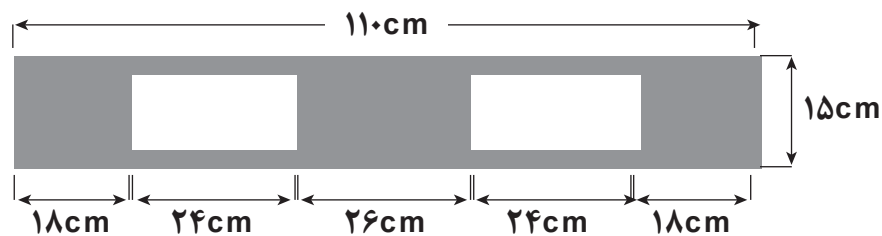

۱۳۰ x ۱۱۰ x ۱۵ cm	ابعاد
۵۰۰ گرم ± ۱۸.۵ کیلوگرم	وزن خالص
۵۰۰۰ کیلوگرم	بارگیری ثابت
۱۵۰۰ کیلوگرم	بارگیری متحرک
HDPE	جنس
۳۷۴	ظرفیت در کانتینر چادری

بارگیری در قفسه

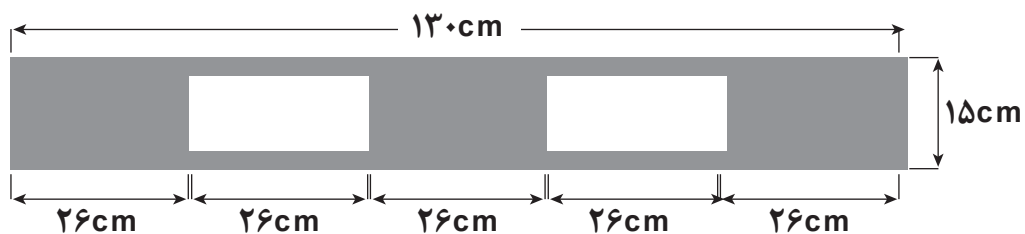
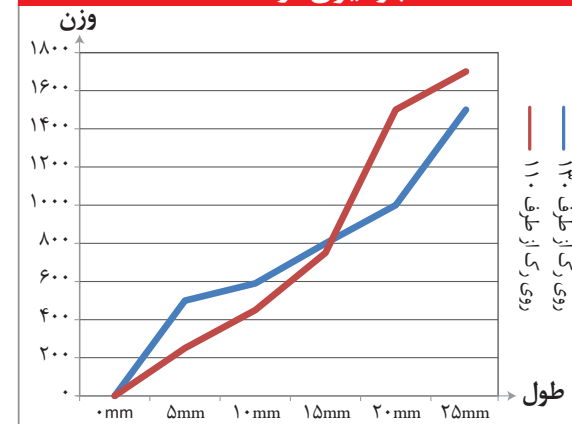

مشخصات فنی :

- قابلیت جابه جایی با لیفتراک
- قابلیت سفارش در تمامی رنگ ها
- مقاوم در برابر رطوبت ، دما و مواد شیمیایی خورنده
- قابلیت استفاده در صنایع پتروشیمی و کامپاند



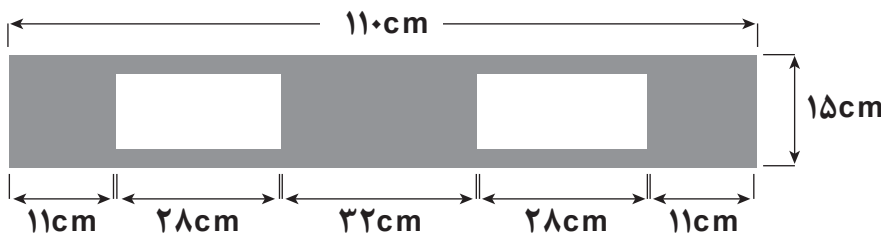
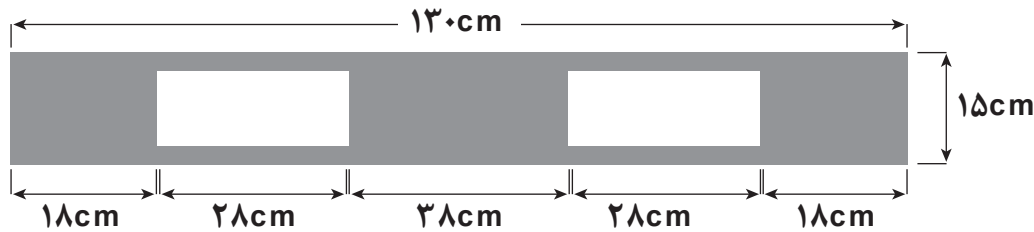

ابعاد	۱۳۰ x ۱۱۰ x ۱۵ cm
وزن خالص	۵۰۰ گرم ± ۲۳.۵ کیلوگرم
بارگیری ثابت	۶۰۰۰ کیلوگرم
بارگیری متحرک	۲۰۰۰ کیلوگرم
جنس	HDPE
ظرفیت در کانتینر چادری	۳۷۴

بارگیری در قفسه

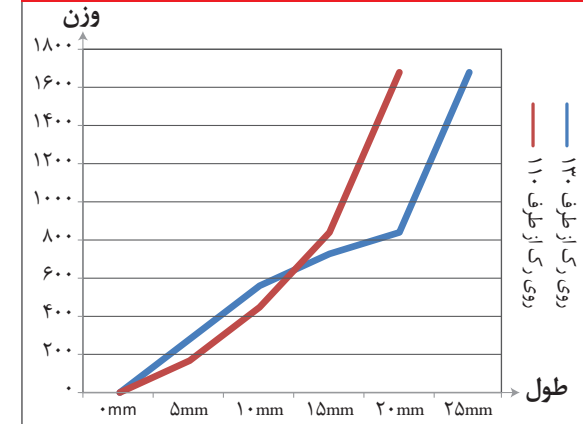

مشخصات فنی :

- قابلیت استفاده از هر دو سطح
- قابلیت جا به جایی با لیفتراک
- قابلیت سفارش در تمامی رنگ ها
- مقاوم در برابر رطوبت ، دما و مواد شیمیایی خورنده
- قابلیت استفاده در صنایع پتروشیمی و کامپاند



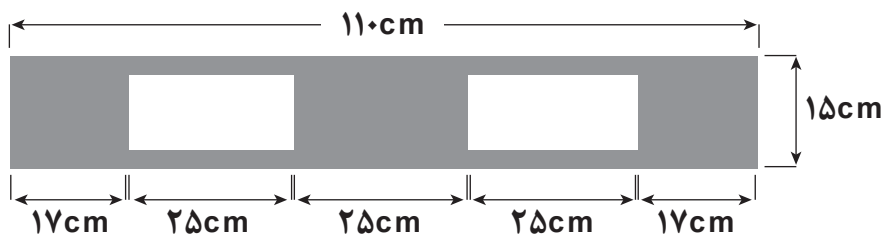
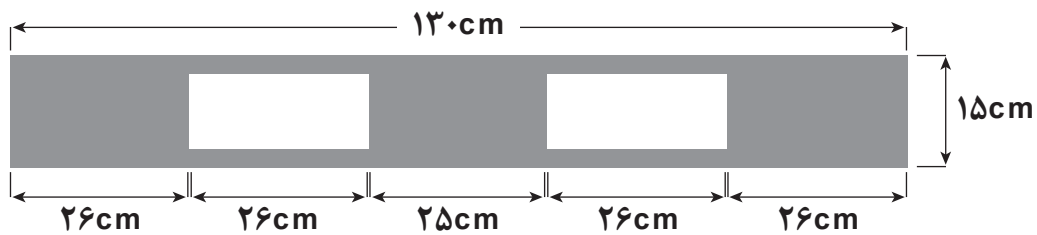

ابعاد	۱۳۰ x ۱۱۰ x ۱۵ cm
وزن خالص	۵۰۰ گرم ± ۱۳ کیلوگرم
بارگیری ثابت	۳۰۰۰ کیلوگرم
بارگیری متحرک	۱۲۵۰ کیلوگرم
جنس	HDPE
ظرفیت در کانتینر چادری	۳۷۴

بارگیری در قفسه

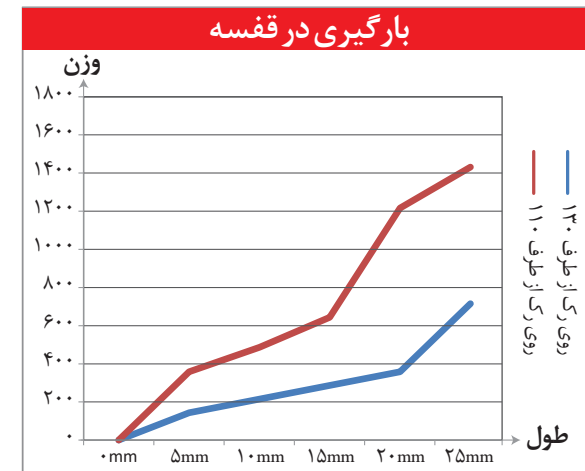

مشخصات فنی :

- قابلیت جابه جایی با لیفتراک
- قابلیت سفارش در تمامی رنگ ها
- مقاوم در برابر رطوبت ، دما و مواد شیمیایی خورنده
- قابلیت استفاده در صنایع پتروشیمی و کامپاند



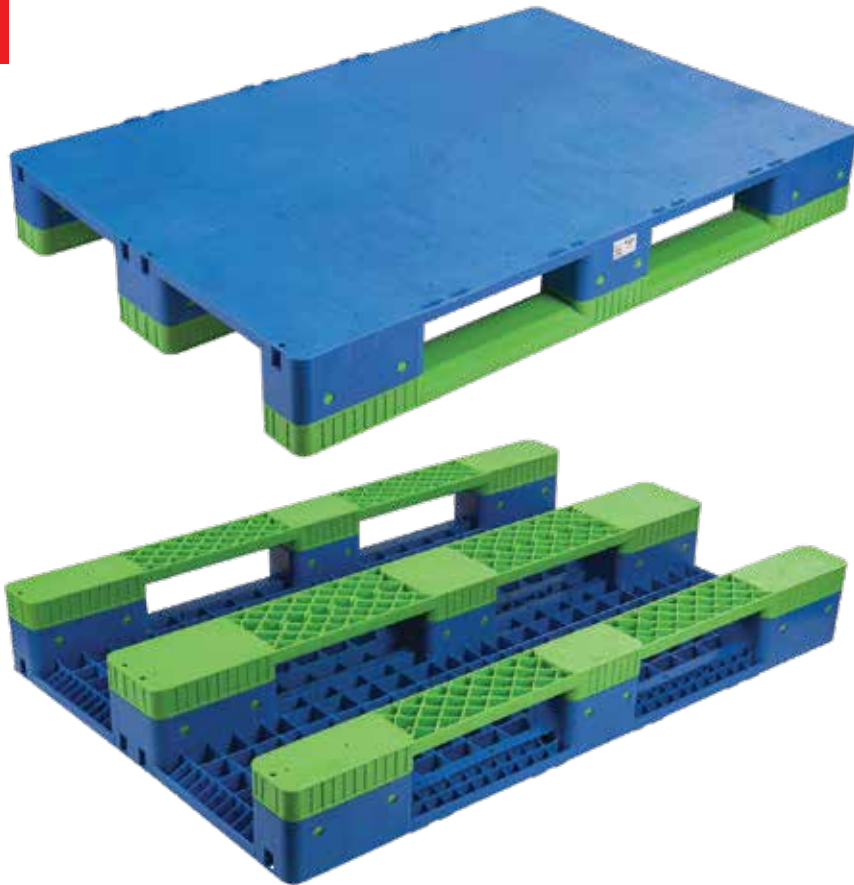

۱۲۰ x ۸۰ x ۱۵ cm	ابعاد
۵۰۰ گرم ± ۱۳.۵ کیلوگرم	وزن خالص
۴۰۰۰ کیلوگرم	بارگیری ثابت
۲۰۰۰ کیلوگرم	بارگیری متحرک
HDPE	جنس
۶۰۰	ظرفیت در کانتینر چادری

بارگیری در قفسه

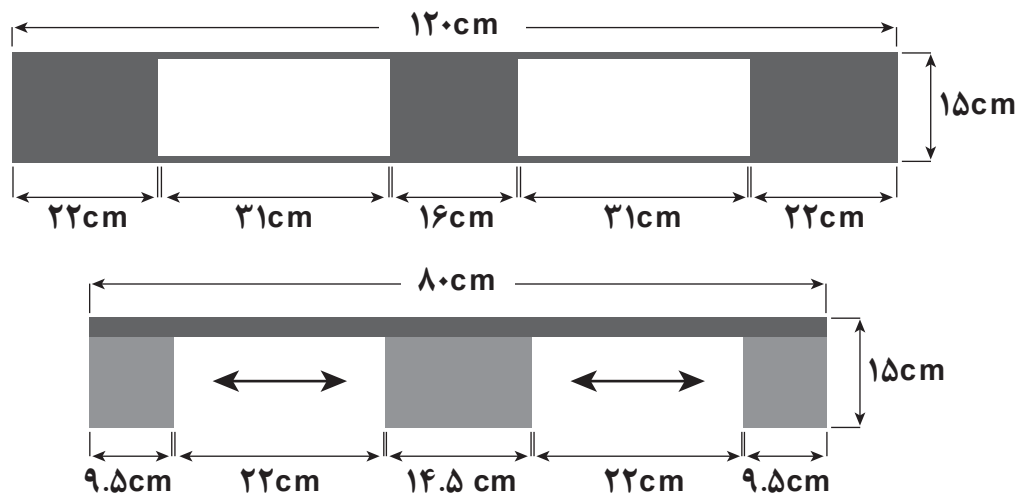
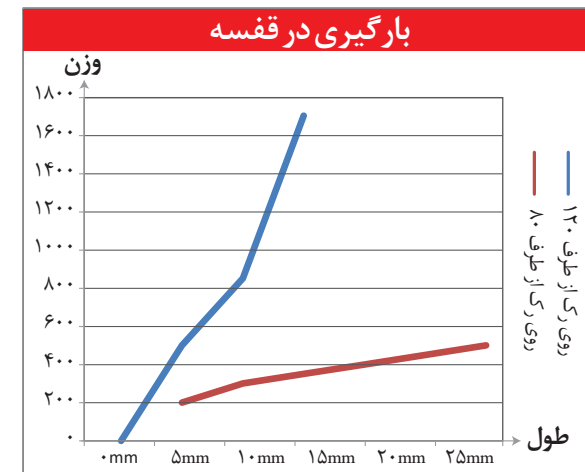

مشخصات فنی :

- قابلیت جابه جایی با لیفتراک
- قابلیت جابه جایی با جک دستی
- قابلیت سفارش در تمامی رنگ ها
- مقاوم در برابر رطوبت ، دما و مواد شیمیایی خورنده
- قابلیت استفاده در مصارف بهداشتی ، دارویی و صنایع غذایی و نوشیدنی



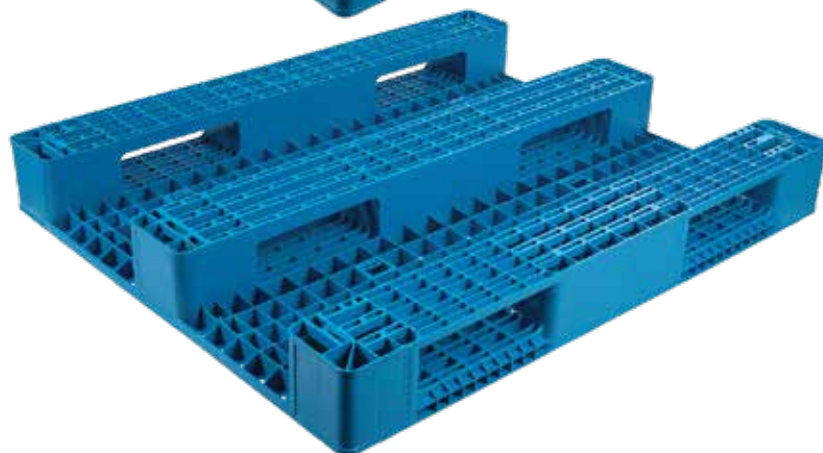

ابعاد	۱۲۰ x ۱۰۰ x ۱۵ cm
وزن خالص	۵۰۰ ± ۱۲.۵ کیلوگرم
بارگیری ثابت	۳۰۰۰ کیلوگرم
بارگیری متحرک	۱۲۵۰ کیلوگرم
جنس	HDPE
ظرفیت در کانتینر چادری	۵۷۰

بارگیری در قفسه

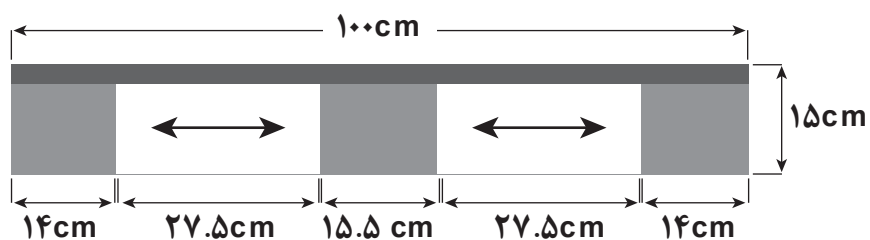
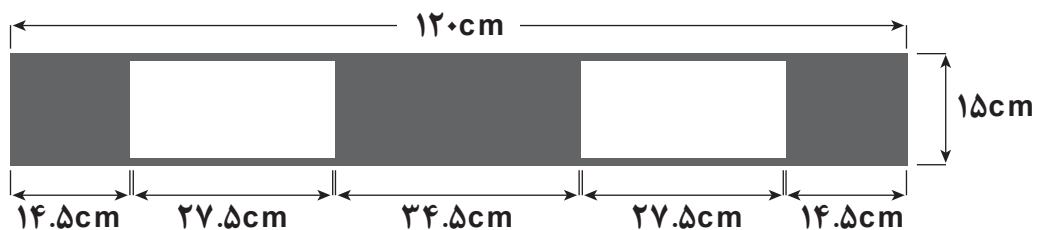
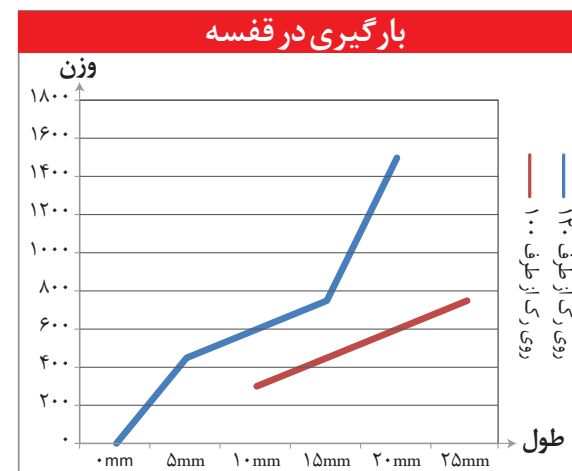

مشخصات فنی :

- قابلیت جابه جایی با لیفتراک
- قابلیت جابه جایی با جک دستی
- قابلیت سفارش در تمامی رنگ ها
- مقاوم در برابر رطوبت ، دما و مواد شیمیایی خورنده
- قابلیت استفاده در صنایع غذایی و نوشیدنی



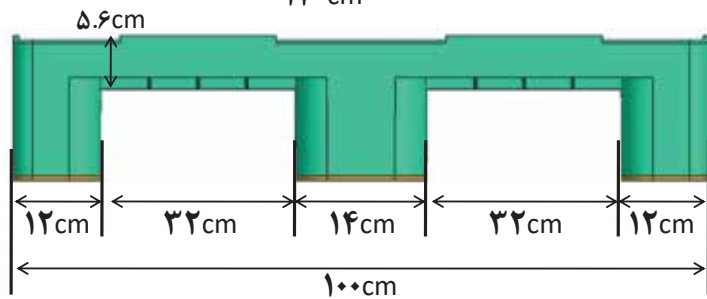
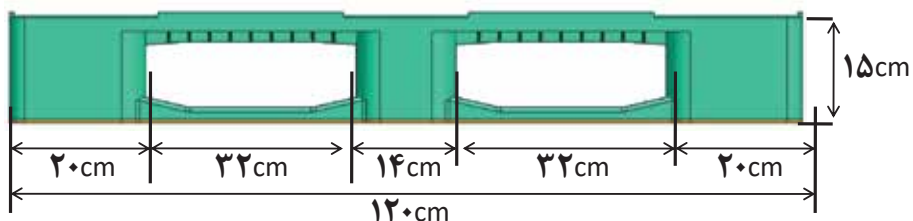
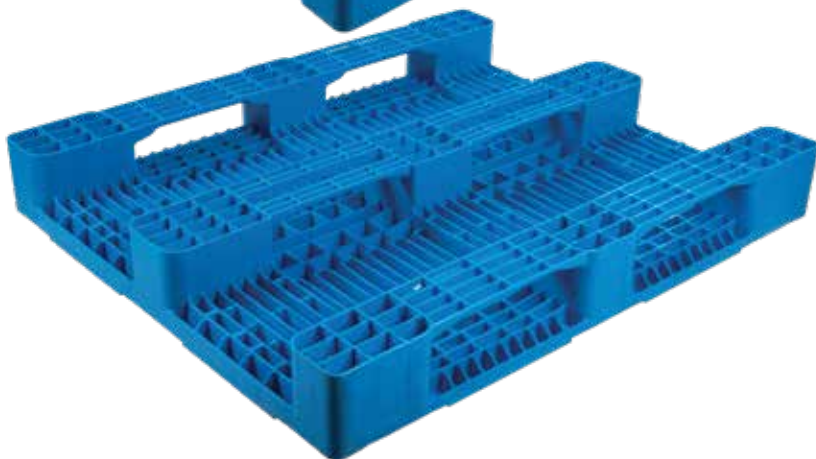

ابعاد	۱۲۰ x ۱۰۰ x ۱۵ cm
وزن خالص	۵۰۰ ± ۱۵.۵ کیلوگرم
بارگیری ثابت	۳۰۰۰ کیلوگرم
بارگیری متحرک	۱۵۰۰ کیلوگرم
جنس	HDPE
ظرفیت در کانتینر چادری	۵۷۰

بارگیری در قفسه

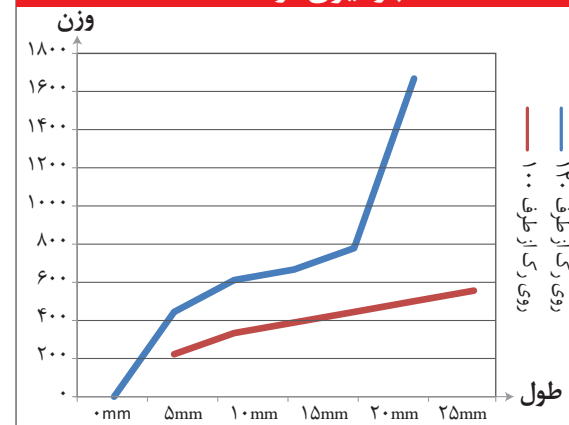

مشخصات فنی :

- قابلیت جابه جایی با لیفتراک
- قابلیت جابه جایی با جک دستی
- قابلیت سفارش در تمامی رنگ ها
- مقاوم در برابر رطوبت ، دما و مواد شیمیایی خورنده
- قابلیت استفاده در صنایع غذایی و نوشیدنی



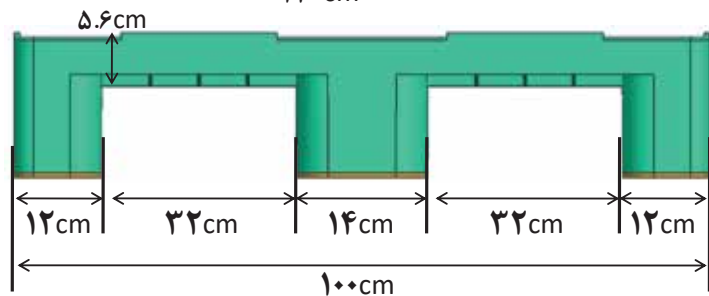
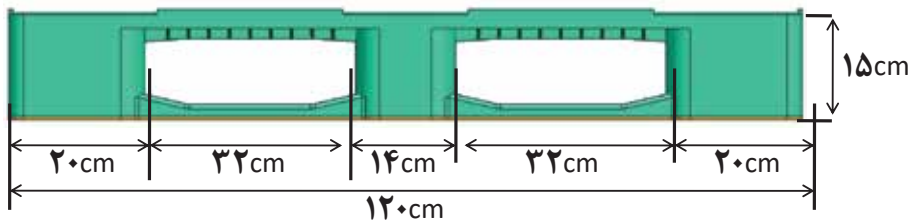
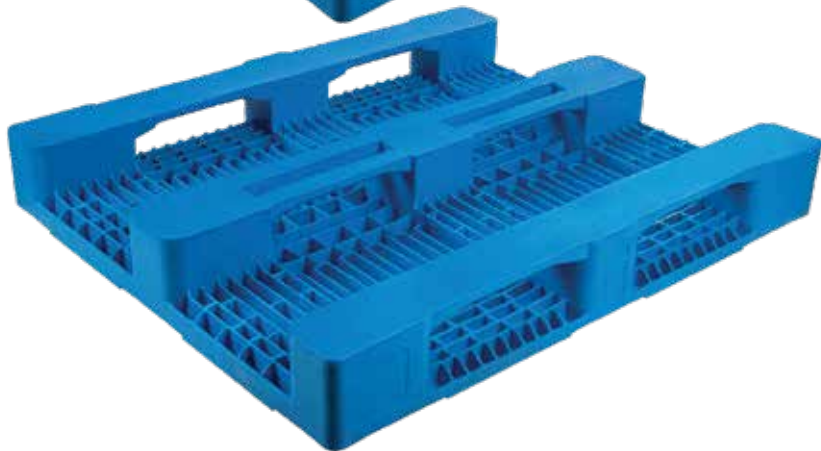

ابعاد	۱۲۰ x ۱۰۰ x ۱۵ cm
وزن خالص	۵۰۰ گرم ± ۱۶.۷ کیلوگرم
بارگیری ثابت	۳۰۰۰ کیلوگرم
بارگیری متحرک	۲۰۰۰ کیلوگرم
جنس	HDPE
ظرفیت در کانتینر چادری	۵۷۰

بارگیری در قفسه

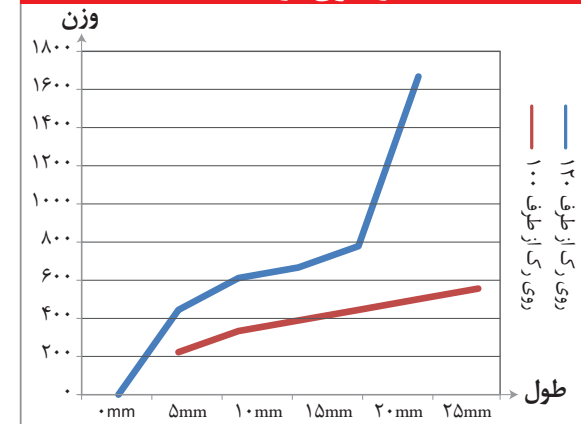

مشخصات فنی :

- قابلیت جابه جایی با لیفتراک
- قابلیت جابه جایی با جک دستی
- قابلیت سفارش در تمامی رنگ ها
- مقاوم در برابر رطوبت ، دما و مواد شیمیایی خورنده
- قابلیت استفاده در مصارف بهداشتی ، دارویی و صنایع غذایی و نوشیدنی



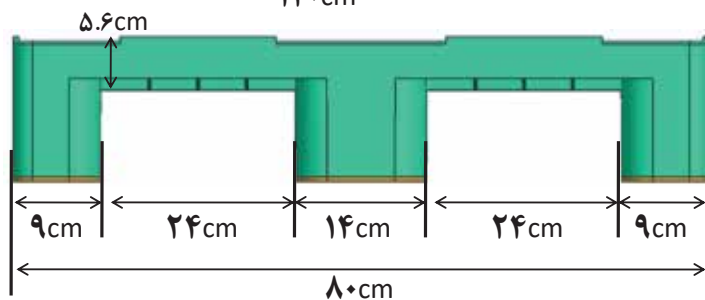
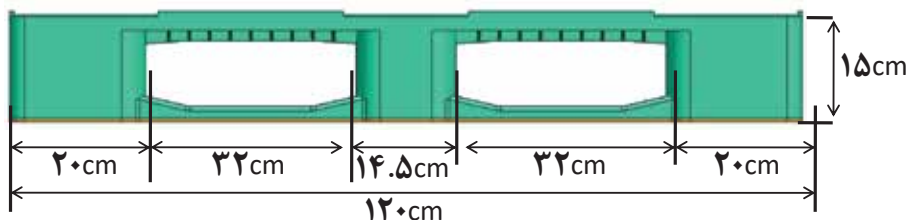
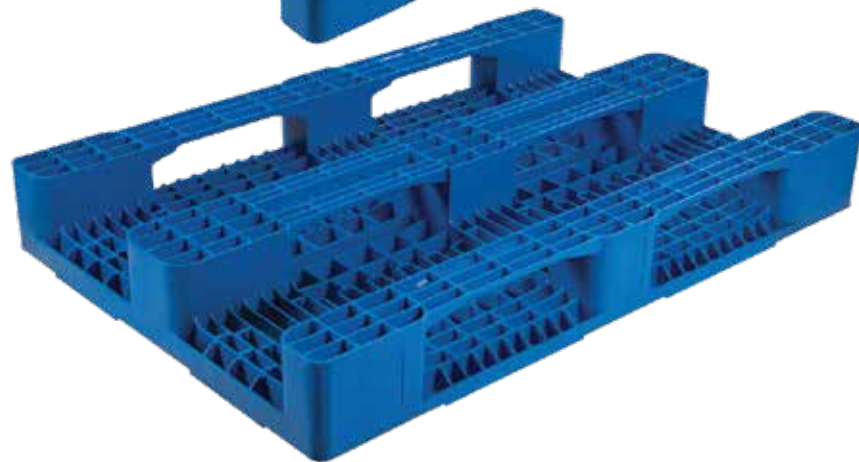

ابعاد	۱۲۰ x ۸۰ x ۱۵ cm
وزن خالص	۵۰۰ گرم ± ۱۲.۷ کیلوگرم
بارگیری ثابت	۳۰۰۰ کیلوگرم
بارگیری متحرک	۱۲۵۰ کیلوگرم
جنس	HDPE
ظرفیت در کانتینر چادری	۶۰۰

بارگیری در قفسه

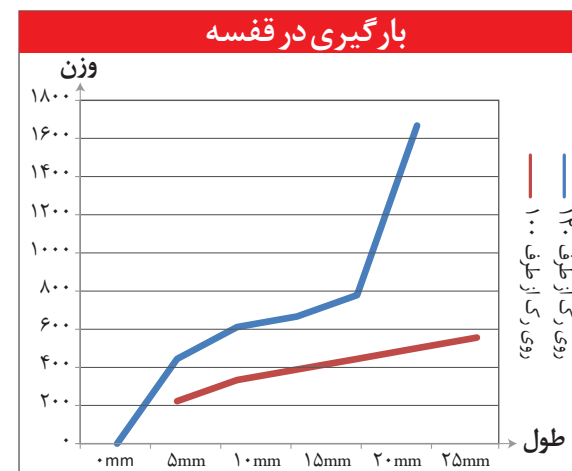

مشخصات فنی :

- قابلیت جابه جایی با لیفتراک
- قابلیت جابه جایی با جک دستی
- قابلیت سفارش در تمامی رنگ ها
- مقاوم در برابر رطوبت ، دما و مواد شیمیایی خورنده
- قابلیت استفاده در صنایع غذایی و نوشیدنی



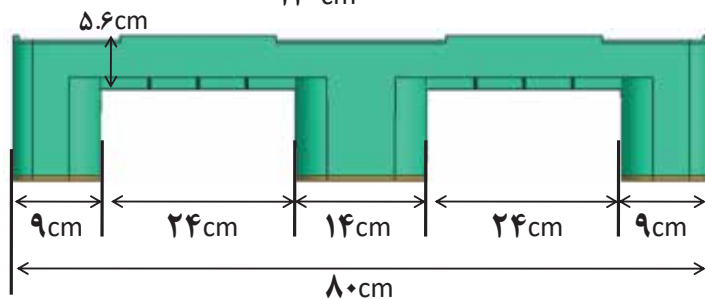
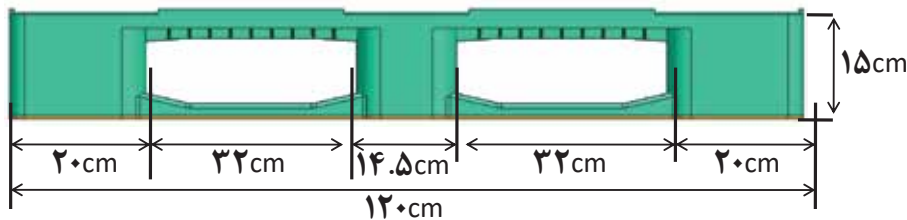
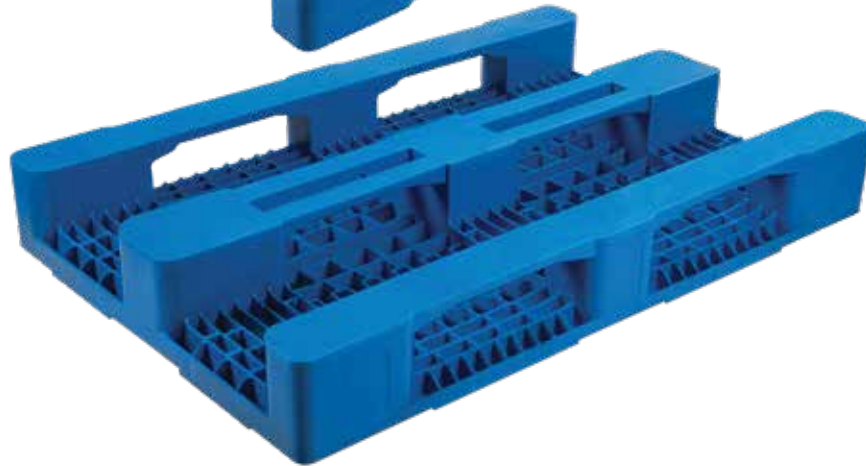

ابعاد	۱۲۰ x ۸۰ x ۱۵ cm
وزن خالص	۵۰۰ گرم ± ۱۳.۵ کیلوگرم
بارگیری ثابت	۳۰۰۰ کیلوگرم
بارگیری متحرک	۱۲۵۰ کیلوگرم
جنس	HDPE
ظرفیت در کانتینر چادری	۶۰۰

بارگیری در قفسه

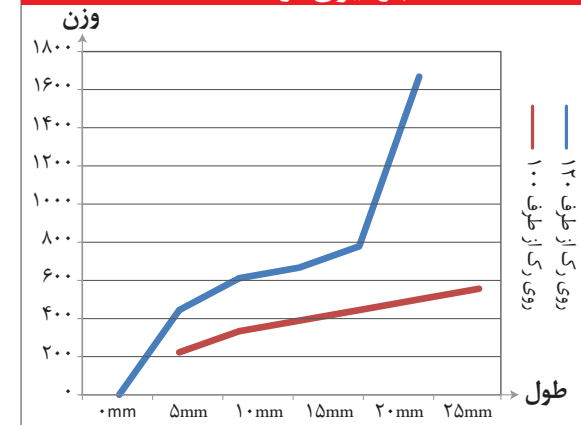

مشخصات فنی :

- قابلیت جابه جایی با لیفتراک
- قابلیت جابه جایی با جک دستی
- قابلیت سفارش در تمامی رنگ ها
- مقاوم در برابر رطوبت ، دما و مواد شیمیایی خورنده
- قابلیت استفاده در مصارف بهداشتی ، دارویی و صنایع غذایی و نوشیدنی



p111

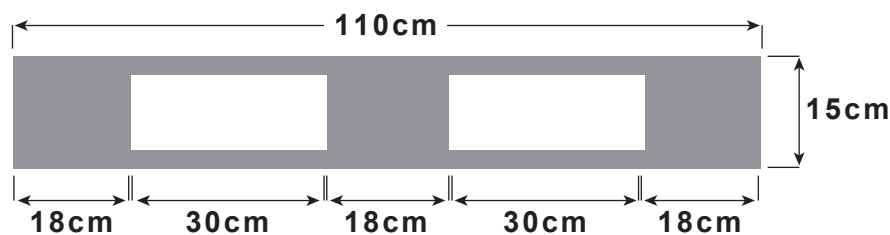
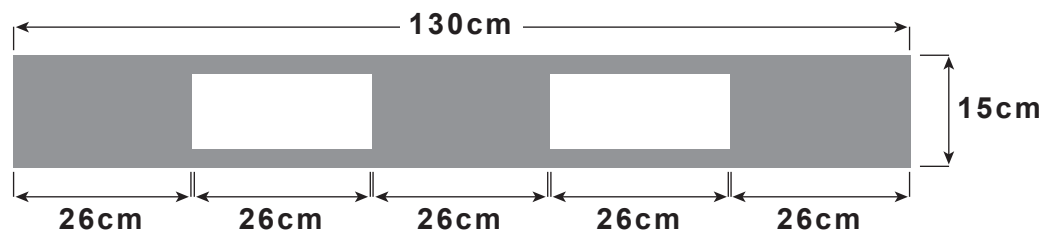
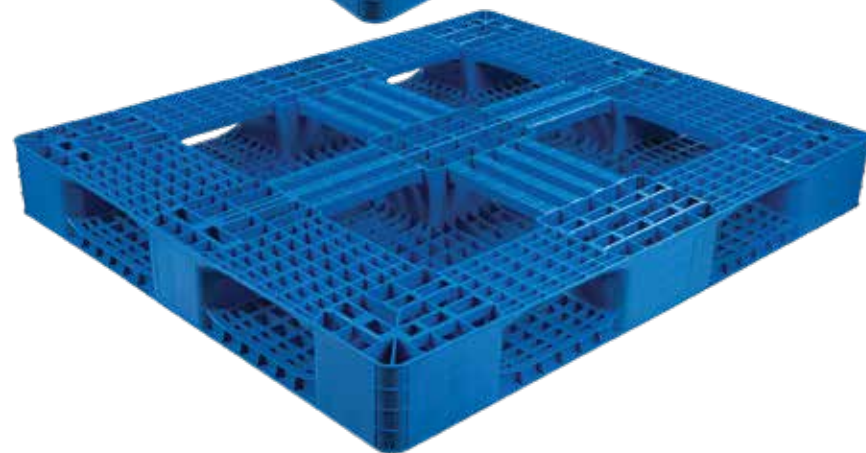

ابعاد	۱۳۰ x ۱۱۰ x ۱۵ cm
وزن خالص	۵۰۰ گرم ± ۱۸.۵ کیلوگرم
بارگیری ثابت	۵۰۰۰ کیلوگرم
بارگیری متحرک	۱۷۰۰ کیلوگرم
جنس	HDPE
ظرفیت در کانتینر چادری	۳۷۴

بارگیری در قفسه

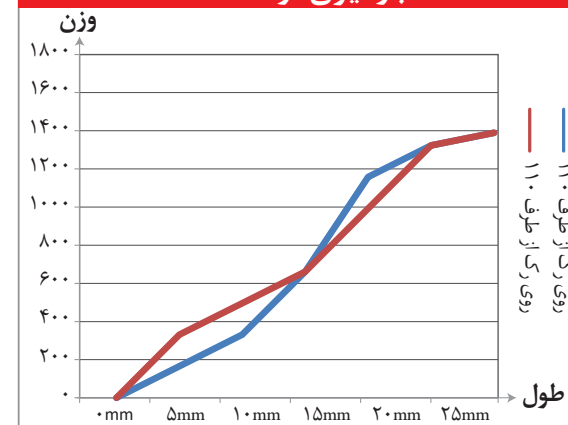

مشخصات فنی :

- قابلیت جابه جایی با لیفتراک
- قابلیت جابه جایی با جک دستی
- قابلیت سفارش در تمامی رنگ ها
- مقاوم در برابر رطوبت ، دما و مواد شیمیایی خورنده
- قابلیت استفاده در صنایع پتروشیمی و کامپاند



p112

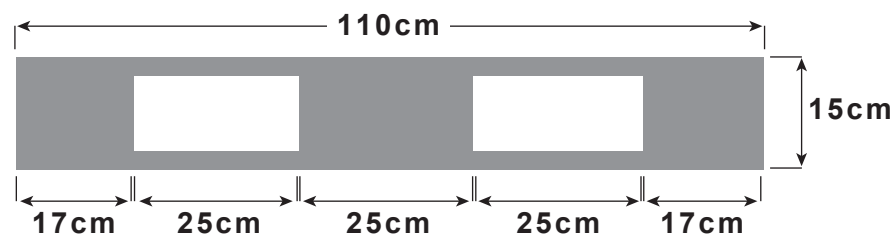
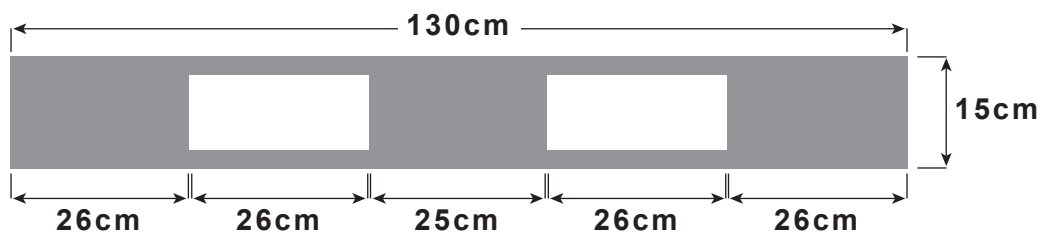
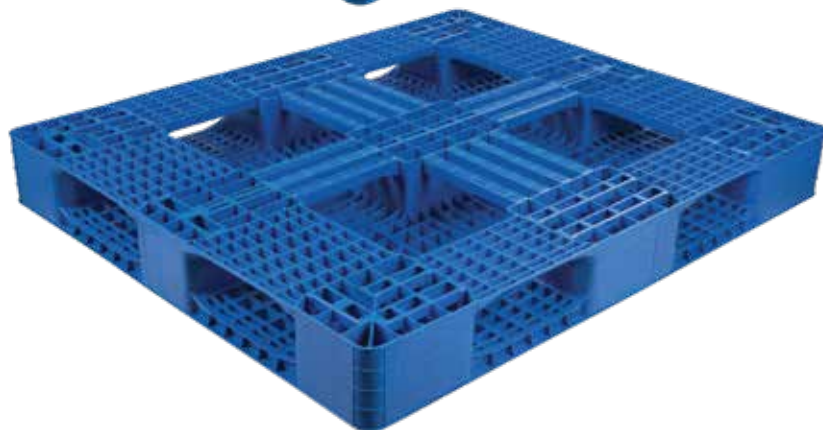

۱۳۰ x ۱۱۰ x ۱۵ cm	ابعاد
۵۰۰ ± ۲۰ کیلوگرم	وزن خالص
۶۰۰۰ کیلوگرم	بارگیری ثابت
۲۰۰۰ کیلوگرم	بارگیری متحرک
HDPE	جنس
۳۷۴	ظرفیت در کانتینر چادری

بارگیری در قفسه

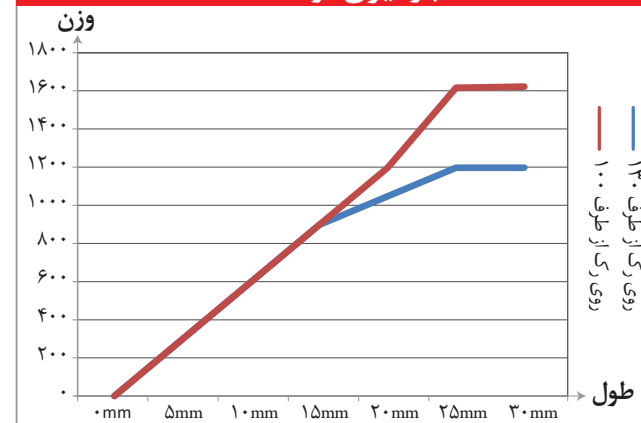

مشخصات فنی :

- قابلیت جابه جایی با لیفتراک
- قابلیت سفارش در رنگ های مختلف
- مقاوم در برابر رطوبت ، دما و مواد شیمیایی خورنده
- قابلیت استفاده در صنایع پتروشیمی و کامپاند



لگو پالت ۱



ابعاد	۱۲۰ x ۸۰ x ۲۰ cm
وزن هر ردیف	۵۰۰ گرم ± ۴ کیلوگرم
ارتفاع هر ردیف	۲۰ سانتی متر
جنس	HDPE

مشخصات فنی :

- قابلیت تنظیم ارتفاع دیواره ها به ازای هر ردیف
- قابل بارگیری روی انواع پالت با این ابعاد
- قابلیت بارگیری و نگهداری محصولات به صورت ایمن ، بهداشتی ، سریع و آسان
- قابلیت استفاده از جک دستی و لیفتراک
- قابل شست و شو و ضد عفونی



لگو پالت ۲



ابعاد	۱۲۰ x ۱۰۰ x ۲۰ cm
وزن هر ردیف	۵۰۰ گرم \pm ۵ کیلوگرم
ارتفاع هر ردیف	۲۰ سانتی متر
جنس	HDPE

مشخصات فنی :

- قابلیت تنظیم ارتفاع دیواره ها به ازای هر ردیف
- قابل بارگیری روی انواع پالت با این ابعاد
- قابلیت بارگیری و نگهداری محصولات به صورت ایمن ، بهداشتی ، سریع و آسان
- قابلیت استفاده از جک دستی و لیفتراک
- قابل شست و شو و ضد عفونی

